

Scanner le
code QR



Safescan 2985-SC / 2995-SC

Compteur et trieur de billets de banque par valeur

Manuel d'utilisation

Introduction

Nous vous remercions d'avoir acheté un compteur de billets Safescan 2985-SC / 2995-SC. Afin de garantir une utilisation correcte et des performances durables, nous vous recommandons de lire attentivement ce manuel d'utilisation.

Avis important

Si l'équipement est modifié de quelque manière que ce soit ou utilisé à des fins autres que celles prévues lors de la livraison, le fournisseur ne pourra être tenu responsable de tout dommage ou blessure causé au personnel ou au matériel. Si les conditions d'utilisation changent, veuillez contacter le fournisseur. Dans le cas contraire, la Déclaration de conformité ne sera plus valable.

Consignes de sécurité

- Placez la machine sur une surface plane et stable.
- Ne placez pas la machine dans des environnements poussiéreux ou sales.
- Utilisez la housse antipoussière fournie lorsque la machine n'est pas utilisée.
- Ne placez pas la machine en plein soleil ni à proximité de sources de chaleur ou de climatiseurs.
- Branchez toujours l'appareil sur une prise de courant avec mise à la terre.
- Utilisez uniquement le câble d'alimentation fourni.
- Température de fonctionnement : 15–35 °C / 59–95 °F.
- Humidité de fonctionnement : 30–80 % H.R.
- N'utilisez pas la machine à l'extérieur.
- N'exposez pas la machine à des liquides.
- Cette machine contient des pièces en rotation. Ne touchez jamais les pièces mobiles lorsque la machine est sous tension.
- Veillez à ce qu'aucun objet étranger (pièces de monnaie, trombones, agrafes) ne tombe dans la machine ; ceux-ci peuvent bloquer les pièces mécaniques et les capteurs, les endommager ou les casser et annuler la garantie.
- Gardez les bijoux, les cheveux longs, les cravates et autres objets pendants à l'écart lors de l'utilisation de la machine.
- Ne démontez jamais la machine.
- Pour éviter tout risque de choc électrique, ne touchez pas le câble d'alimentation avec les mains mouillées.
- Débranchez l'appareil si vous souhaitez le déplacer.
- Tenez toujours la fiche lorsque vous débranchez l'appareil de la prise de courant ; ne tirez jamais sur le câble.

Safescan ne peut être tenu responsable des accidents ou dommages survenus si les consignes de sécurité ne sont pas respectées correctement.



Version imprimable

[Cliquez ici](#) pour ouvrir une version imprimable du manuel dans la langue sélectionnée.

Présentation du produit et contenu de la boîte

Avant

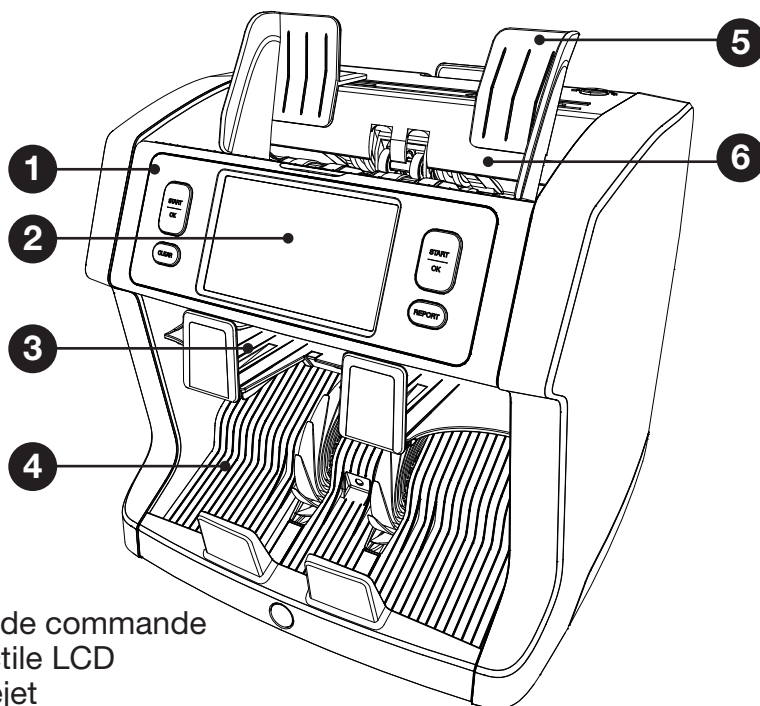

1. Panneau de commande
2. Écran tactile LCD
3. Bac de rejet
4. Empileur
5. Guides de billets
6. Trémie

Arrière

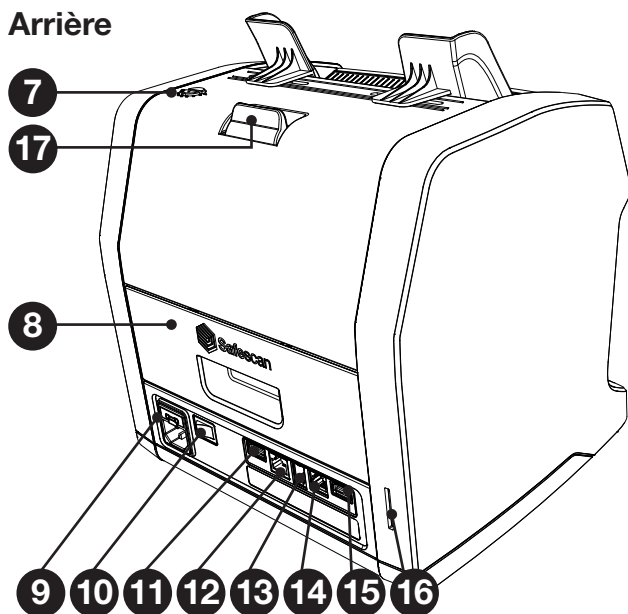

- 7. Bouton de réglage de l'écartement d'alimentation
- 8. Panneau arrière
- 9. Connecteur d'alimentation
- 10. Interrupteur d'alimentation
- 11. Connexion PC (USB-A)
- 12. Port LAN
- 13. Connecteur d'imprimante / connecteur de câble du logiciel MCS
- 14. Connecteur pour écran externe (RJ-12)
- 15. Port de mise à jour par clé USB (USB-A)
- 16. Port de mise à jour par carte SD
- 17. Levier d'ouverture du panneau supérieur

Contenu de l'emballage

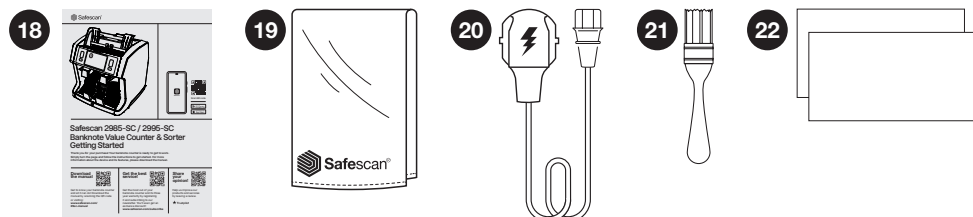

- 18. Dossier 'Premiers pas'
- 19. Housse antipoussière
- 20. Câble d'alimentation principal
- 21. Brosse de nettoyage
- 22. 2 feuilles de nettoyage

Mise en service de votre machine

Suivez les instructions ci-dessous pour garantir le bon fonctionnement de votre machine.

1. Retirez le film de protection de l'écran LCD.
2. Connectez le câble d'alimentation à la prise de courant.
3. Allumez l'appareil à l'aide de l'interrupteur d'alimentation.
4. Le compteur de billets démarre. Sélectionnez la langue de votre choix sur l'écran tactile, puis confirmez votre sélection.
5. La machine effectue un auto-test au cours duquel la version du logiciel et le numéro du produit s'affichent à l'écran.
6. Après un auto-test réussi, la machine vous invite à scanner le code QR pour télécharger l'application Safescan. Une fois que vous appuyez sur **[OK]**, l'écran de comptage s'ouvre et l'appareil est prêt à l'emploi.

Boutons et écran tactile

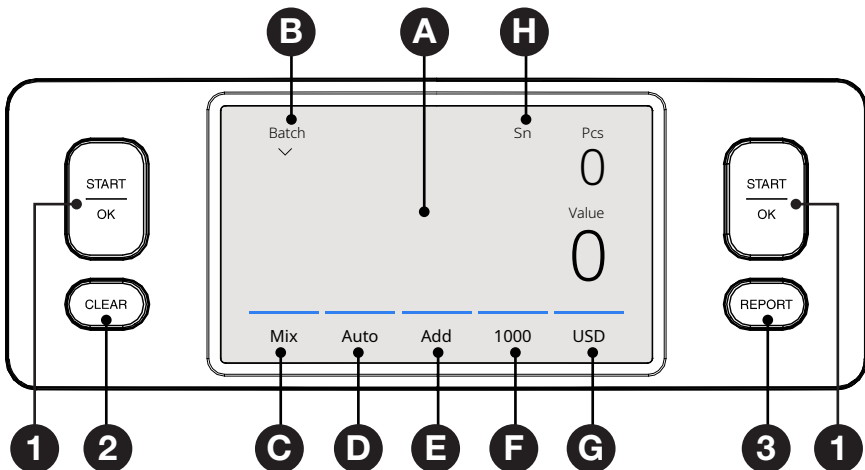

Nr.	Bouton	Description
1.	[START/OK]	Démarrer le comptage / Confirmer la sélection Dans le menu : ouvrir / confirmer la sélection
2.	[CLEAR]	Effacer les résultats de comptage
3.	[REPORT]	Ouvrir le rapport des résultats de comptage avec options d'envoi et d'impression
A.		Ouvrir le menu rapide (onglet à l'écran)
B.		Ouvrir le menu Batch
C.		Ouvrir le menu des modes de comptage
D.		Démarrage automatique du comptage Activé / Désactivé
E.		Fonction ADD Activée / Désactivée Ajouter les résultats de plusieurs comptages au total
F.		Ouvrir le menu de vitesse de comptage
G.		Ouvrir le menu du type de détection
H.		Analyse des numéros de série active

Éléments de l'écran

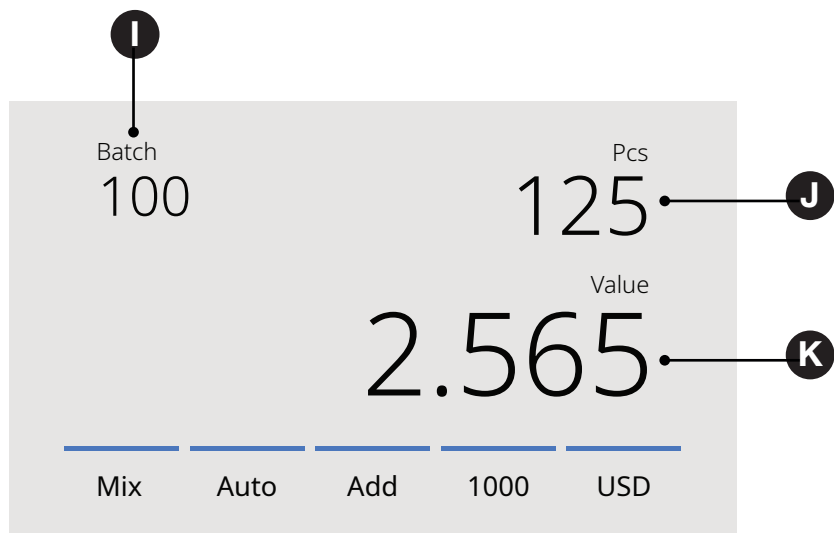

I.	Lot	Numéro de lot sélectionné
J.	Pièces	Nombre de billets comptés
K.	Valeur	Valeur totale des billets comptés

Première mise en service

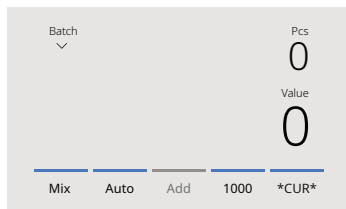

2985-SC

1. L'appareil démarre avec les réglages par défaut affichés dans le menu inférieur. Les paramètres ci-dessous sont présentés à l'écran de gauche à droite.

- A. Mode de comptage: **MIX**
- B. Démarrage automatique: **ACTIVÉ**
- C. Mode ADD: **DÉSACTIVÉ**
- D. Vitesse de comptage : **1000**
- E. Type de détection: **CUR**
(reconnaissance automatique des devises)

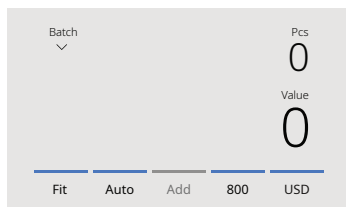

2995-SC

1. L'appareil démarre avec les réglages par défaut affichés dans le menu inférieur. Les paramètres ci-dessous sont présentés à l'écran de gauche à droite.

- A. Mode de comptage: **FIT**
- B. Démarrage automatique: **ACTIVÉ**
- C. Mode ADD: **DÉSACTIVÉ**
- D. CVitesse de comptage: **800**
- E. Type de détection: **USD**

*Si vous souhaitez compter une autre devise, appuyez sur USD à l'écran pour ouvrir le menu **DETECT**.

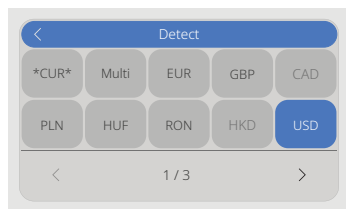

Remarque: Seules les devises affichées en texte noir sont disponibles pour le comptage Fitness. Si vous sélectionnez une devise qui n'est pas disponible pour le comptage Fitness, l'appareil passera automatiquement du mode Fitness au mode Mix. Pour les dernières mises à jour de devises, veuillez consulter www.safescan.com.

2. Évitez les erreurs de comptage inutiles:

Réglez le guide de la trémie afin que les billets soient bien maintenus et correctement centrés.

Disposez les billets en une pile bien ordonnée, en veillant à ce que le bord arrière soit droit et que les billets soient bien alignés.

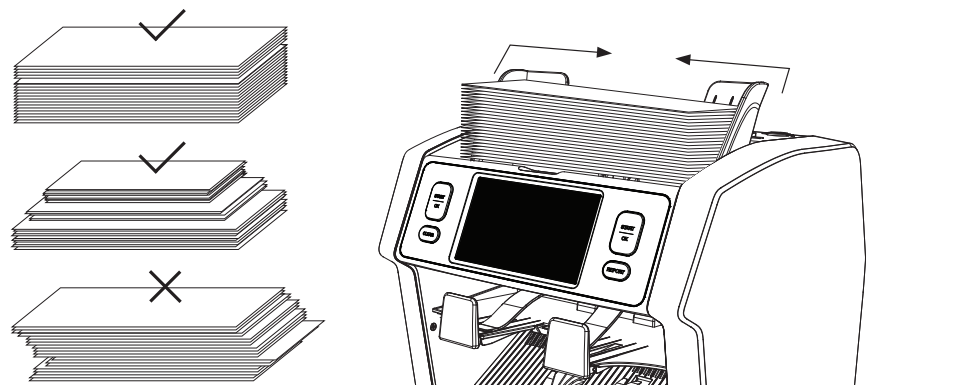

3. Lorsque les billets sont placés sur la trémie, la machine démarre automatiquement le comptage. Pour désactiver cette fonction, appuyez sur **[AUTO]** à l'écran. Lorsque **AUTO** est désactivé, appuyez sur **[START/OK]** pour démarrer le comptage manuellement.

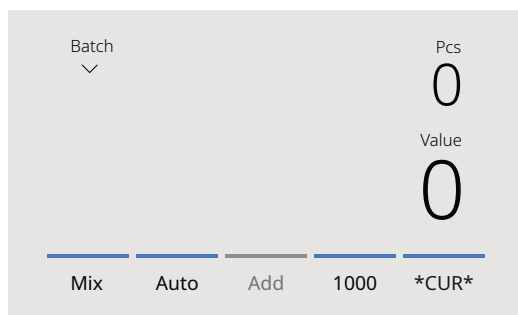

4. Lorsque l'appareil détecte un billet suspect, il l'achemine vers le bac de rejet. Une alarme sonore retentit et les lignes bleues de l'écran deviennent rouges.

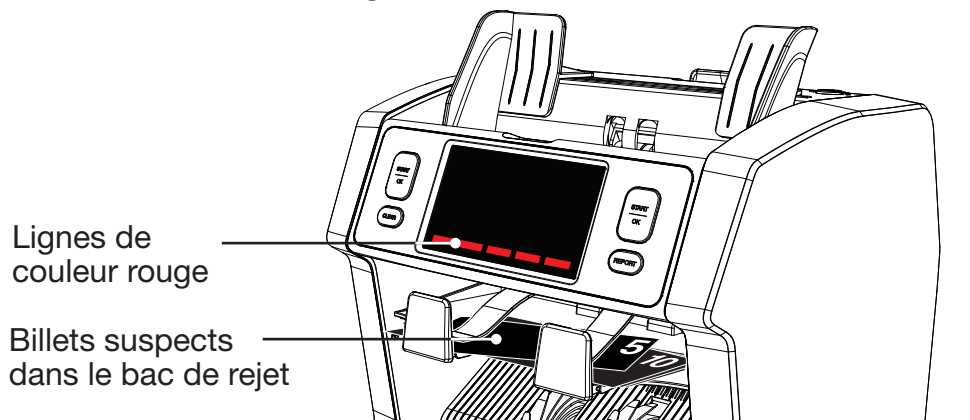

5. Une fois le processus de comptage terminé, les résultats s'affichent à l'écran.

2985-SC

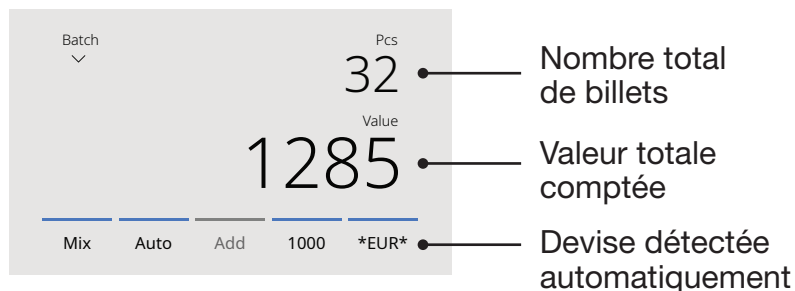

2995-SC

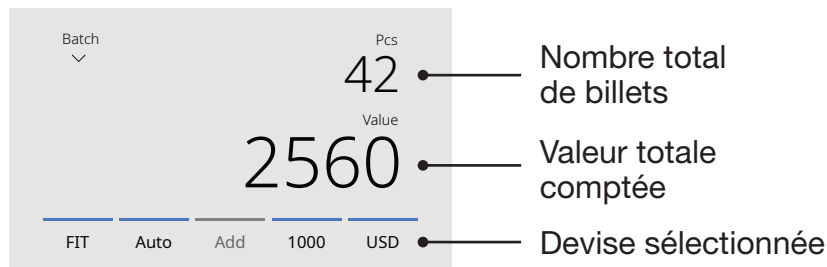

6. Appuyez sur le bouton **[REPORT]** pour afficher les résultats détaillés du comptage, ventilés par dénomination.
 Appuyez sur **[PRINT]** à l'écran pour imprimer les résultats du comptage*.
 Appuyez sur **[SEND]** à l'écran pour envoyer les résultats du comptage*.

Appuyer pour imprimer*

* Imprimante Safescan TP-230 disponible séparément.

Den	Pcs	Value
5	33	165
10	27	270
20	19	380
50	7	350
100	2	200
200	1	200
500	-	-
89		1.565

Appuyer pour envoyer*

*Application Safescan requise.

Envoi des résultats de comptage vers l'application Safescan

Pour envoyer vos résultats de comptage vers l'application Safescan, l'application doit être installée sur votre téléphone. Pour obtenir l'application, scannez le code QR ci-dessous ou cliquez sur les logos des boutiques d'applications.

1. Appuyez sur **[SEND]**.

- A.** Si aucune connexion n'a encore été établie, l'appareil affichera l'ID de l'appareil ainsi que des instructions supplémentaires. L'ID de l'appareil permet d'identifier votre appareil dans l'application.

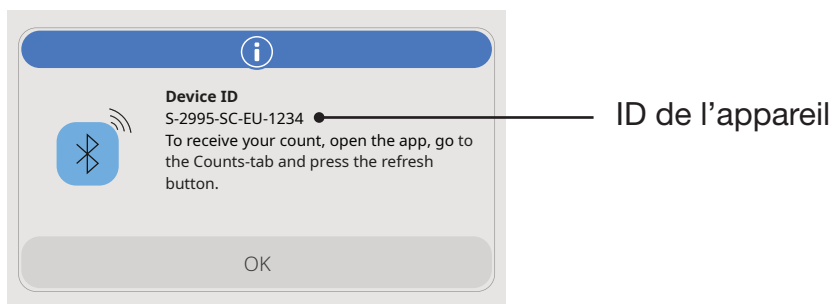

- B.** Si une connexion a déjà été établie, les résultats du comptage seront envoyés directement à l'application Safescan.

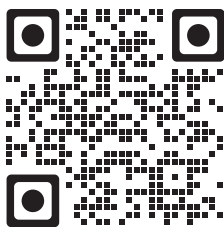
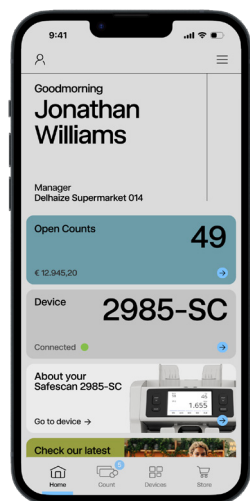

Scanner le
code QR



Cliquer sur la boutique
d'applications

Sélection d'une devise / d'un type de détection

1. Per modificare il tipo di rilevamento corrente, selezionare il pulsante nell'angolo in basso a destra dello schermo. Si aprirà il menu di rilevamento.

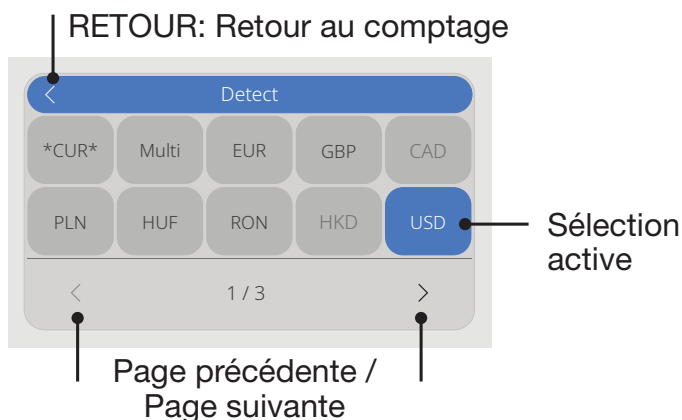
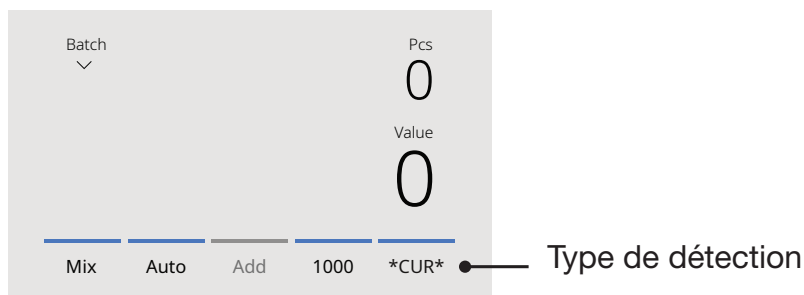

2. Le menu de détection contient plusieurs vignettes de sélection. Le type de détection actif est mis en évidence en bleu. Utilisez les boutons fléchés pour naviguer entre les pages du menu. Appuyez sur la vignette correspondant à la devise ou au type de détection que vous souhaitez utiliser.

Remarque: Le type de détection sélectionné détermine les modes de comptage disponibles.

Explication des types de détection disponibles

Détection	Description	Explication de l'utilisation
CUR	Comptage des billets avec reconnaissance automatique des devises.	Lorsque *CUR* est sélectionné, il n'est pas nécessaire de choisir manuellement la devise avant de commencer le comptage.

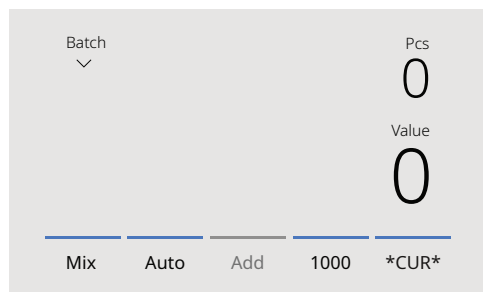

1. Placez simplement les billets dans la machine.
2. La première devise détectée sera automatiquement définie comme devise active pour le comptage.

Remarque: Cette fonction n'est pas disponible en mode de comptage **Fitness (FIT)**.

Multi Le mode Mix compte simultanément le nombre et la valeur de trois devises présélectionnées..

Placez les billets des devises présélectionnées dans l'appareil. Les résultats s'afficheront à l'écran.

Currency	Pcs	Value
EUR	20	670
GBP	4	100
USD	3	300

Below the table is a mode selection bar with five buttons: 'Mix', 'Auto', 'Add', '1200', and 'Multi'. The 'Multi' button is highlighted.

Détection	Description	Explication de l'utilisation
-----------	-------------	------------------------------

EUR, USD, GBP
et autres devises
disponibles sur
l'appareil

Comptage de
billets d'une
seule devise
spécifique.

Sélectionnez la
devise dans le menu
DETECT. Les billets
d'autres devises seront
considérés comme
suspects et acheminés
vers le bac de rejet.

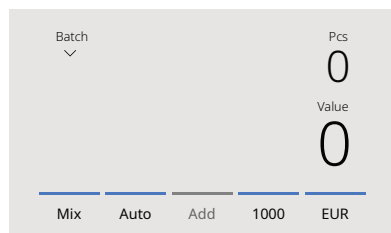

ALL

Comptage par unités
sans détection de
contrefaçon.

Sélectionnez **ALL, UV,**
MG ou **UV+MG** pour
compter des billets de
devises qui ne sont
pas disponibles sur la
machine.

UV

Comptage par unités
avec détection
ultraviolette (**UV**).

Seul le nombre de
billets comptés
s'affiche à l'écran.

MG

Comptage par unités
avec détection
magnétique (**MG**).

UV | MG

Comptage par unités avec
les détections **UV** et **MG**
activées simultanément.

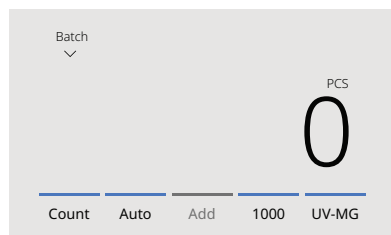

Sélection d'un mode de comptage

1. Appuyez sur le type de mode situé dans le coin inférieur gauche de l'écran ou appuyez sur le bouton **[MODE]** du panneau de commande. Le menu des modes s'ouvre.

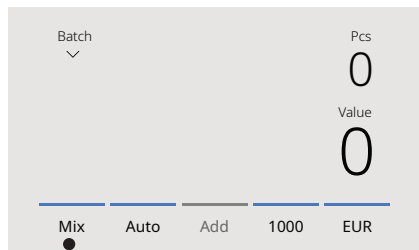

Type de mode

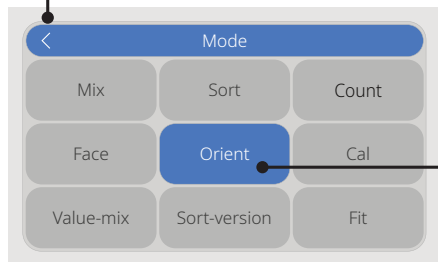

RETOUR : Retour au comptage



Sélection active

2. Le menu des modes contient plusieurs vignettes de sélection. Le type de mode actif est affiché en bleu. Les modes disponibles dépendent du type de détection actif. Appuyez simplement sur le mode de comptage souhaité.

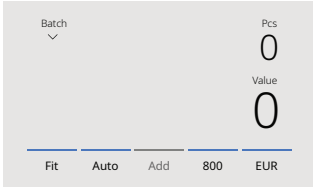
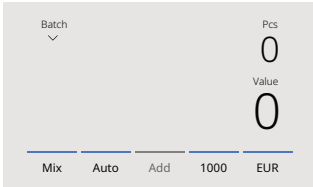
Explication des modes de comptage disponibles

Mode	Fonction principale	Explication du mode
Fit 	Comptage Fitness de billets non triés.	<p>Le mode Fit compte le nombre et la valeur des billets tout en effectuant simultanément un contrôle de l'état des billets. Les billets non conformes sont automatiquement envoyés vers le bac de rejet. La raison du rejet peut être consultée dans le menu Report.</p> <p>Remarque: Le contrôle Fitness n'est pas disponible pour toutes les devises de l'appareil. Veuillez consulter www.safescan.com pour les mises à jour des devises.</p>
Mix 	Comptage de valeur de billets non triés..	<p>Compte la valeur et le nombre de billets, triés ou non, de la devise sélectionnée. Si la détection MULTI est sélectionnée, jusqu'à 3 devises peuvent être comptées simultanément en mode mixte.</p> 

Mode

Fonction principale Explication du mode

Sort

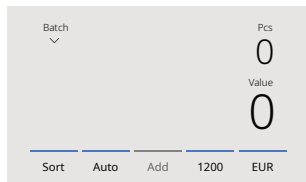

Tri des billets par dénomination.

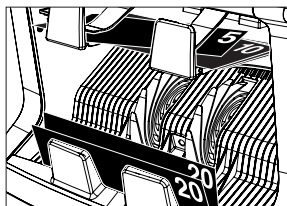

Compte le nombre et la valeur des billets triés par dénomination. Les billets dont la dénomination est différente de celle du premier billet détecté sont automatiquement placés dans le bac de rejet.

Face

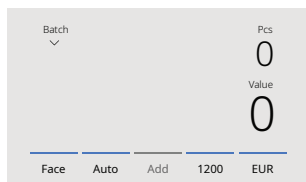

Tri des billets par face.



Compte la valeur et la quantité des billets triés par face et par dénomination. Les billets dont la face ou la dénomination est différente de celle du premier billet détecté sont automatiquement placés dans le bac de rejet.

Orient

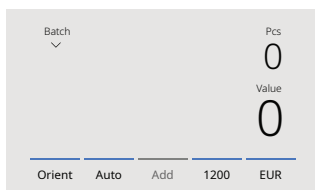

Tri des billets par orientation.



Compte la valeur et la quantité des billets triés par orientation et par dénomination. Les billets dont l'orientation ou la dénomination est différente de celle du premier billet détecté sont automatiquement placés dans le bac de rejet.

Mode

Fonction principale

Explication du mode

V-sort (tri par version)

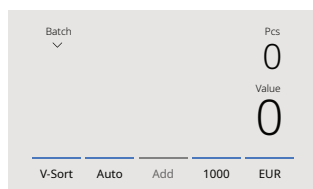

Tri des billets par version de dénomination (ancienne / nouvelle).

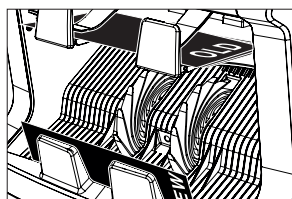

Compte la valeur et la quantité des billets triés par version de dénomination, en séparant les anciennes et nouvelles séries. Les billets dont la version de dénomination est différente de celle du premier billet détecté sont automatiquement placés dans le bac de rejet.

V-mix (mix par valeur)

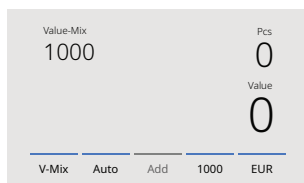

Comptage des billets en lots d'une valeur prédéfinie.

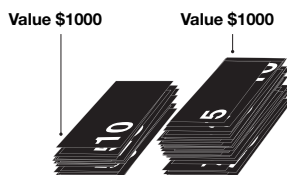

Définissez manuellement la valeur souhaitée. La machine comptera les billets jusqu'à ce que la valeur cible soit atteinte. Les billets qui ne peuvent pas être utilisés pour atteindre la valeur définie sont automatiquement placés dans le bac de rejet.

Remarque:

Cette fonction est uniquement disponible après avoir sélectionné une seule devise dans le menu DETECT.

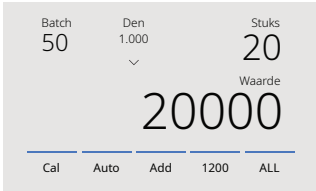
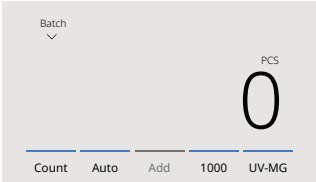
Mode	Fonction principale	Explication du mode
CAL 	<p>Comptage de la valeur et du nombre de devises qui ne sont pas disponibles sur l'appareil.</p>	<p>Sélectionnez la valeur de la dénomination que vous souhaitez compter. L'appareil multipliera automatiquement cette valeur unitaire par le nombre de billets comptés afin de déterminer la valeur totale.</p> <p>Remarque: L'appareil ne filtrera pas les billets de différentes dénominations.</p>
Count 	<p>Comptage du nombre de billets.</p>	<p>Compte le nombre de billets sans vérifier les dimensions ni la valeur des billets.</p>

Fonction ADD

Utilisez la fonction ADD pour additionner les résultats de plusieurs comptages en un seul total. Appuyez sur **[ADD]** au centre inférieur de l'écran de comptage. Lorsqu'elle est activée, la barre située au-dessus de ADD s'allume en bleu.

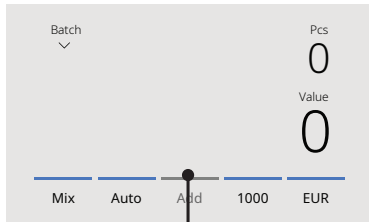

Appuyer pour activer **ADD**

ADD

↓
ACTIVÉ

Les résultats du comptage sont ajoutés au résultat précédent.

→

• **DÉSACTIVÉ**

Le résultat du comptage précédent est effacé lorsqu'un nouveau comptage est lancé.

Comptage par lots (Batch)

La fonction Batch permet de créer des piles contenant un nombre identique de billets.

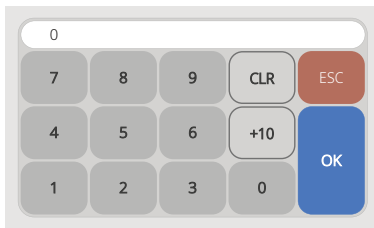

Appuyez sur **BATCH** sur l'écran tactile pour ouvrir l'écran de saisie du lot.

1. Saisissez le numéro de lot souhaité sur l'écran tactile et appuyez sur **[OK]** pour confirmer.
 - Appuyez sur **[CLR]** pour effacer la saisie.
 - Appuyez sur **[ESC]** sur l'écran tactile pour quitter l'écran de saisie du lot.
2. Le numéro de lot s'affiche sur l'écran de comptage.

Remarque: La fonction Batch n'est pas disponible en mode Value-Mix. disponible en **"Value-Mix"** mode.

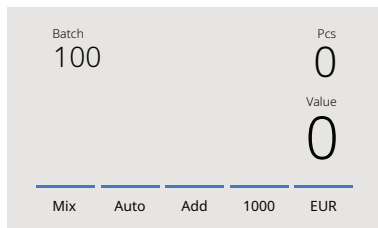

3. Placez une pile de billets sur la trémie. L'appareil arrête automatiquement le comptage lorsque le nombre de lots défini est atteint.

Remarque: Si le nombre de lots n'est pas atteint, l'appareil émettra un signal sonore.

Sélection de la vitesse de comptage

Appuyez sur l'indicateur de vitesse de comptage sur l'écran tactile pour ouvrir le menu Vitesse. Le menu Vitesse affiche les vitesses de comptage disponibles pour le mode de comptage et le réglage de détection sélectionnés.

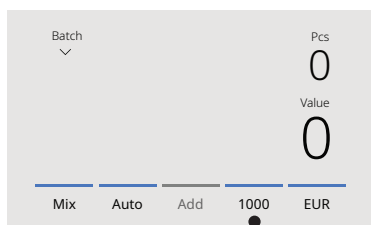

Appuyer pour ouvrir le menu Vitesse

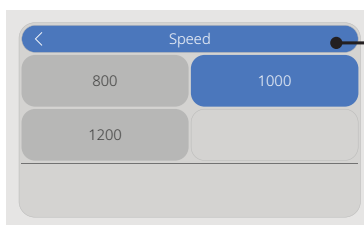

Vitesse de comptage actuelle

Démarrage automatique du comptage

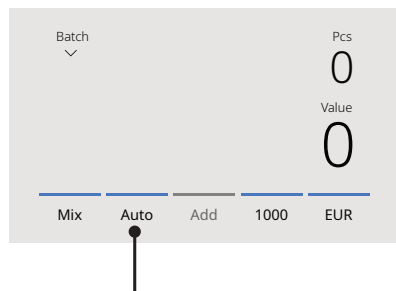

Lorsque le réglage Auto est activé, la machine démarre automatiquement le comptage lorsque les billets sont placés sur la trémie. Lorsque Auto est désactivé, appuyez sur le bouton **[START/OK]** pour démarrer le comptage.

Appuyer pour activer le démarrage automatique du comptage

Rapport de comptage

Utilisez l'écran Report pour afficher les résultats du comptage des devises. Si le mode de comptage Multi est sélectionné, les résultats de jusqu'à trois devises seront affichés séparément dans le rapport de comptage.

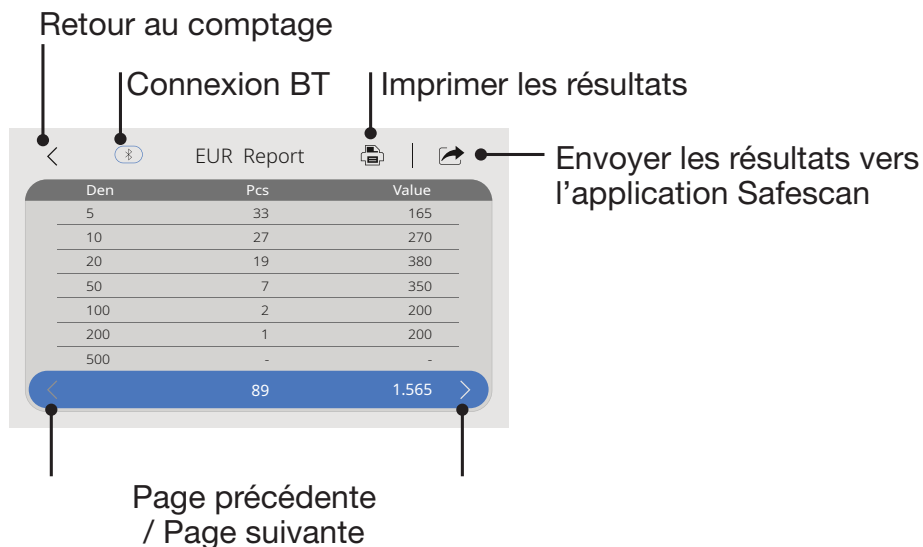

1. Après avoir terminé un comptage, appuyez sur **[REPORT]** pour afficher les résultats du comptage.
2. L'écran du rapport affiche la quantité et la valeur par dénomination ainsi que la valeur totale.
3. Appuyez sur > pour faire défiler la(les) page(s) de résultats suivante(s).
4. Appuyez sur **Print*** pour envoyer les résultats du comptage à une imprimante.
5. Appuyez sur **Send** pour envoyer les résultats du comptage à l'application Safescan.
6. Appuyez sur < **pour quitter** l'écran du rapport et revenir à l'écran de comptage.

*L'impression peut être effectuée à l'aide de l'imprimante optionnelle Safescan TP-230.

Détection de billets suspects

Tous les billets suspects sont automatiquement acheminés vers le bac de rejet. Lorsqu'un billet suspect de contrefaçon est détecté, les lignes bleues de l'écran deviennent rouges.

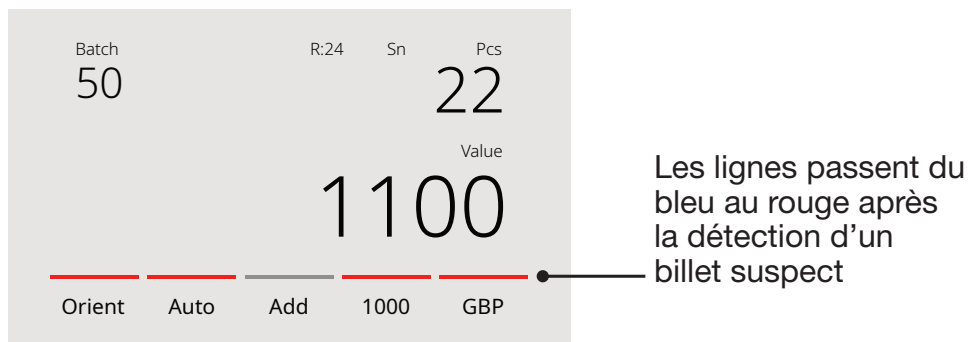

Une fois le comptage terminé (lorsque la trémie est vide), l'appareil émettra de manière répétée trois bips courts et les lignes de l'écran resteront rouges. Lorsque tous les billets ont été retirés du bac de rejet, les lignes rouges redeviennent bleues.

Pour vérifier la raison du rejet, appuyez sur **[REPORT]** et utilisez les touches fléchées pour accéder à la liste de rejet. Inspectez le billet rejeté et comptez-le à nouveau afin de vérifier son authenticité.

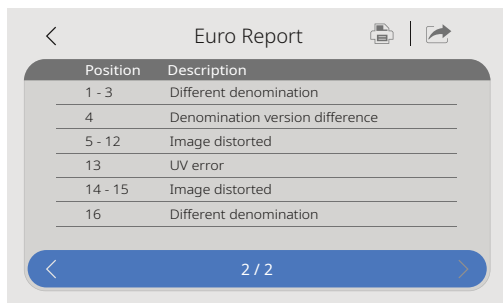

1. Le numéro affiché sur le côté gauche de l'écran indique la position du billet. Le numéro 1 représente le premier billet qui a été acheminé vers le bac de rejet.

2. Si plusieurs billets sont acheminés vers le bac de rejet, le billet numéro 1 se trouve au bas de la pile.

3. La raison du rejet s'affiche sur le côté droit de l'écran.

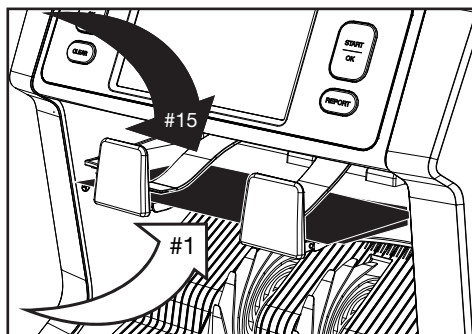

Messages d'erreur

Lorsque l'appareil détecte un problème pendant le comptage, il s'arrête, émet une alarme sonore et affiche un message d'erreur. Lisez le message et suivez les instructions pour résoudre le problème.

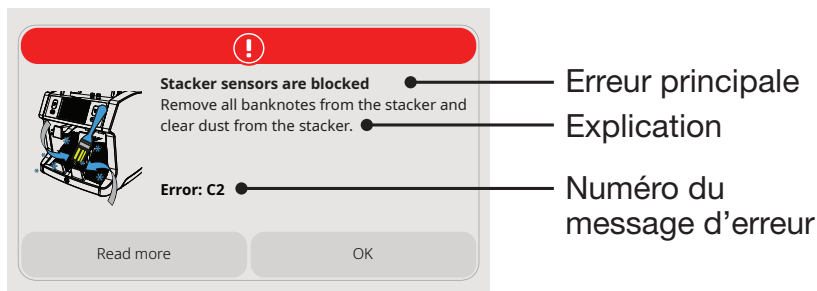

Différents messages peuvent être affichés. Ces messages peuvent apparaître lors du démarrage ou pendant le comptage. L'écran des messages d'erreur affiche l'erreur principale, son explication et sa solution, ainsi que le numéro du message d'erreur.

Liste des messages de rejet et d'erreur

Erreur	Cause	Solution(s)
UV, MG, IR, IMAGE INCOMPLÈTE, IMAGE DÉFORMÉE, IMAGE NON RECONNUE	<ul style="list-style-type: none"> - Le billet est suspect. - Les capteurs peuvent être sales ou obstrués par de la poussière. - L'image ou les caractéristiques UV et IR intégrées des billets peuvent s'affaiblir lorsque le billet est ancien, très usé ou a été accidentellement lavé. 	<ul style="list-style-type: none"> - Comptez à nouveau le billet afin de vérifier s'il est de nouveau détecté comme suspect. - Suivez la procédure de nettoyage. - Vérifiez si les billets sont sales, endommagés ou usés. - Assurez-vous que l'appareil n'est pas placé à proximité de champs magnétiques ou d'appareils émettant des signaux, car ceux-ci peuvent interférer avec les capteurs intégrés.
COUPURE DIFFÉRENTE	<ul style="list-style-type: none"> - Un billet d'une dénomination différente de celle du premier billet compté a été détecté. 	<ul style="list-style-type: none"> - Vérifiez la pile rejetée afin d'identifier un billet d'une dénomination différente.

Error	Cause	Solution(s)
INCLINAISON	- Les billets ne sont pas introduits correctement et de manière droite dans la machine.	<ul style="list-style-type: none">- Assurez-vous que les billets sont placés de manière ordonnée et centrés sur la trémie. - Utilisez les guides de la trémie pour aligner les billets. Lors du comptage d'une pile importante, accompagnez également les billets délicatement avec les mains pendant le comptage. Veuillez vous référer à la section Première mise en service pour plus d'informations. - La trémie peut être réglée trop lâche. Tournez le bouton de réglage de la trémie dans le sens des aiguilles d'une montre pour le resserrer. Consultez le chapitre Maintenance et entretien pour plus de détails.

Error	Cause	Solution(s)
BILLETS ENCHAÎNÉS, DOUBLE ALIMENTATION	- Plus d'un billet est introduit dans la machine en même temps.	<ul style="list-style-type: none"> - Assurez-vous qu'aucun billet n'est coincé, plié ou collé à un autre billet. - Vérifiez la qualité des billets. Si aucun problème visible n'est constaté, comptez à nouveau les billets pour vérifier si le problème persiste. - La trémie peut être réglée trop lâche. Tournez le bouton de réglage de la trémie dans le sens des aiguilles d'une montre pour la resserrer. Consultez le chapitre Maintenance et entretien pour plus d'informations.

Messages d'erreur

BILLET INCOMPLET	- Un billet incomplet, déchiré ou de taille réduite a été détecté.	- Vérifiez la qualité du billet. Si aucun problème visible évident n'est constaté, comptez à nouveau le billet et vérifiez si le problème persiste.
-------------------------	--	---

Messages d'erreur

LARGEUR, LONGUEUR	- Un billet dont les dimensions ne sont pas conformes a été détecté.	- Vérifiez la qualité du billet. Si aucun problème visible évident n'est constaté, comptez à nouveau le billet et vérifiez si le problème persiste.
BOURRAGE	- Les billets sont bloqués.	- Retirez les billets coincés. Ouvrez le panneau supérieur ou le panneau arrière si nécessaire pour résoudre le blocage.

Messages d'erreur de la machine

Message d'erreur affiché	Solution affichée
Erreur de la machine	Veillez redémarrer l'appareil
Erreur de service de la machine	Contactez le support Safescan: support.safescan.com
L'empileur est plein	Retirez tous les billets de l'empileur
Le panneau supérieur est ouvert	Fermez le panneau supérieur
Le panneau arrière est ouvert	Fermez le panneau arrière
Capteur de la trémie bloqué	Retirez les billets et éliminez la poussière du capteur de la trémie
Capteurs de l'empileur bloqués	Retirez tous les billets de l'empileur et éliminez la poussière de l'empileur

Menu rapide

Le menu rapide est un outil pratique qui permet d'accéder rapidement à plusieurs fonctions fréquemment utilisées. Pour ouvrir le menu rapide, appuyez une fois au centre de l'écran tactile. Lorsque le menu rapide est ouvert, sélectionnez une fonction à l'écran ou appuyez sur **[ESC]** pour le fermer.

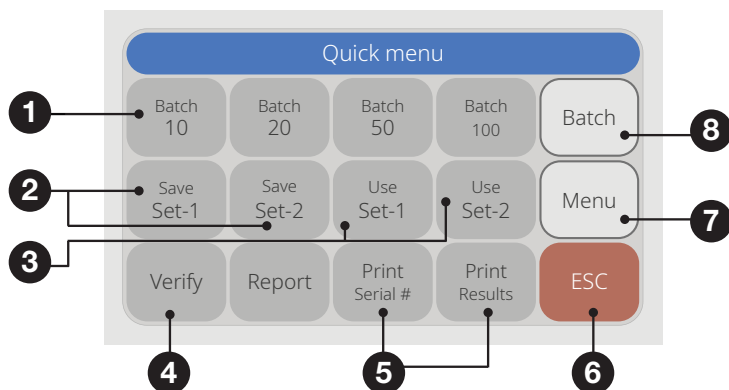

1. Batch 20 / 25 / 50 / 100

Description

Préréglages de lots.

Instruction

1. Appuyez sur un réglage de lot.
2. La machine revient à l'écran de comptage avec les réglages de lot sélectionnés activés.

Remarque: Les préréglages de lots peuvent être modifiés dans les préférences de comptage du menu.

2. Enregistrer Set-1 et Set-2

Description

Enregistrer les réglages de comptage tels qu'ils sont actuellement définis sur la machine.

Utilisation

Si certains réglages de comptage spécifiques sont utilisés fréquemment, il peut être utile de les enregistrer sur la machine. Avec cette option, la devise, le numéro de lot, le mode de comptage et l'état de la fonction ADD peuvent être enregistrés sous **Set-1** ou **Set-2**.

Instruction

1. Réglez la machine selon les paramètres souhaités.
2. Appuyez une fois sur l'écran tactile pour ouvrir le menu rapide.
3. Appuyez sur **[Save Set-1]** ou **[Save Set-2]**.
4. La machine enregistre les réglages actuels et revient au menu rapide.
5. Appuyez sur **[ESC]** pour quitter le menu rapide.

Remarque: les réglages peuvent toujours être enregistrés. Chaque fois que vous appuyez sur **[Enregistrer Set-1 ou Set-2]**, les réglages actuels remplacent les réglages précédemment enregistrés.

3. Utiliser Set-1 et Set-2

Description

Utiliser les réglages de comptage enregistrés.

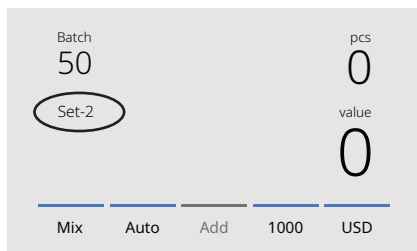

Instruction

1. Appuyez sur **[Use Set-1]** ou **[Use Set-2]**.
2. Le menu de comptage s'ouvre en utilisant les réglages enregistrés. À l'écran, l'icône d'indication active Set-1 ou Set-2 apparaît.

Remarque: Toute modification des réglages désactive immédiatement l'utilisation de Set-1 ou Set-2. L'icône d'indication disparaît alors de l'écran.

4. Vérification

Description

Ouvrir la fonction de vérification du comptage.

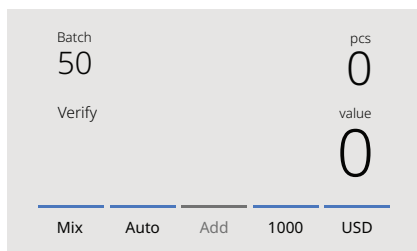

Utilisation

La fonction Verify permet de recompter et de vérifier tout comptage suspecté d'être incorrect, sans l'ajouter au lot en cours ni aux totaux journaliers.

1. Appuyez sur **[Verify]**.
2. L'écran de comptage s'ouvre avec les réglages actuels. Tous les totaux du comptage précédent sont mémorisés. L'indication Verify apparaît à l'écran.
3. Effectuez un ou plusieurs comptages de vérification si nécessaire.
4. Pour quitter le mode Verify, appuyez une fois sur l'écran tactile et sélectionnez à nouveau **[Verify]**.
5. La machine revient alors aux résultats de comptage enregistrés des comptages précédents.

5. Print (Imprimer le n° de série si disponible)

Description

Imprimer les résultats de comptage actuels. Exporter les résultats de comptage vers le logiciel Money Counting Software.

Utilisation

Remarque: Pour imprimer les résultats de comptage, l'imprimante optionnelle Safescan TP-230 est requise.

Remarque: Le logiciel Safescan Money Counting Software nécessite l'utilisation du câble Safescan MCS.

6. Description

Description

Quitter le menu rapide.

Instruction

1. Appuyez sur **[ESC]**.
2. La machine revient à l'écran de comptage.

7. Menu

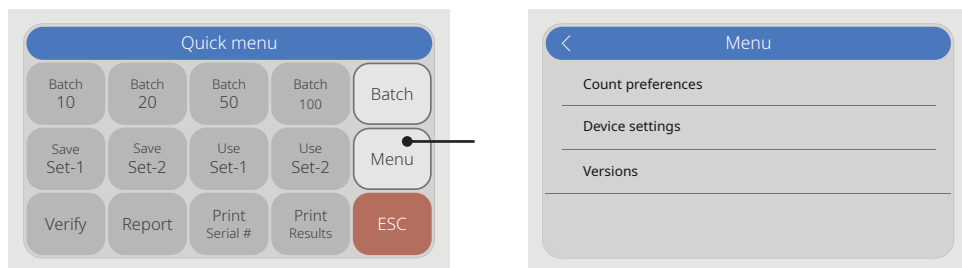

Description

Ouvrir le menu utilisateur.

Utilisation

1. Appuyez sur **[MENU]** dans le menu rapide pour ouvrir le menu principal.
2. Le menu est divisé en trois sous-menus:
 - Préférences de comptage
 - Paramètres de l'appareil
 - Versions
3. Appuyez sur un élément du sous-menu pour l'ouvrir ou appuyez sur [**<**] pour revenir à l'écran de comptage.

8. Batch

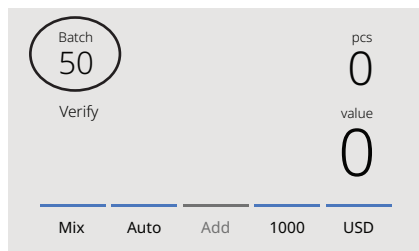

Description

Ouvrir l'écran numérique pour définir le numéro de lot.

Appuyez sur **[BATCH]** sur l'écran tactile pour ouvrir l'écran de saisie du lot.

Utilisation

Appuyez sur **[BATCH]** sur l'écran tactile pour ouvrir l'écran de saisie du lot.

1. Saisissez le numéro de lot souhaité sur l'écran tactile et appuyez sur **[OK]** pour confirmer.
 - Appuyez sur **[CLR]** pour effacer la saisie.
 - Appuyez sur **[ESC]** pour quitter l'écran de saisie du lot.
2. Le numéro de lot sélectionné s'affiche sur l'écran de comptage.

Utilisation du menu

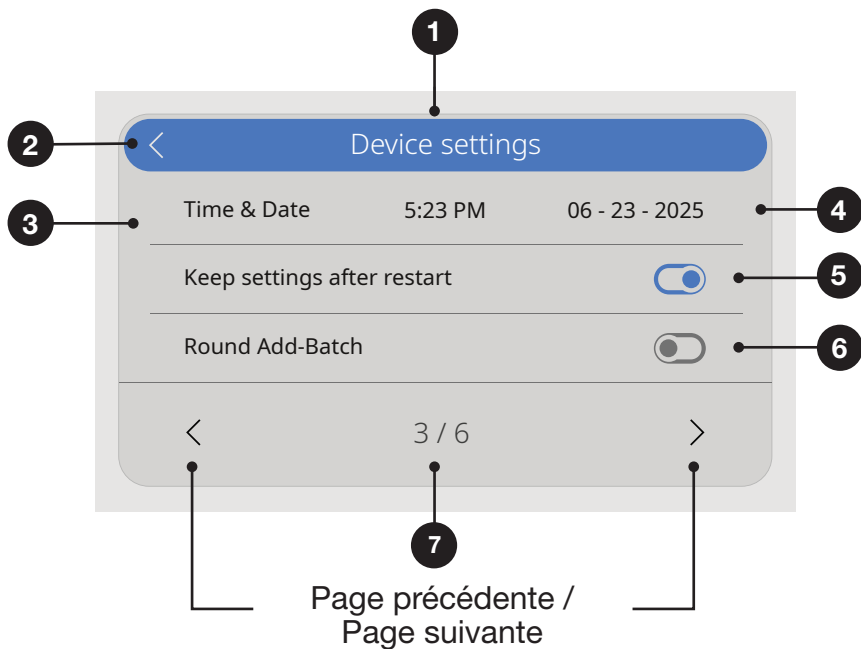

1. Menu actuel / Sous-menu
2. Revenir d'un niveau en arrière
3. Élément du menu
4. Paramètres de l'élément
5. Interrupteur de fonction **ACTIVÉ**: l'interrupteur est bleu.
6. Interrupteur de fonction **DÉSACTIVÉ**: l'interrupteur est gris.
7. Indication du numéro de page

Éléments du menu

Préférences de comptage	Description du réglage
Analyse des numéros de série	Activer ou désactiver l'analyse des numéros de série. Les numéros de série peuvent être imprimés*.
Son des boutons	Activer ou désactiver le signal sonore lors de l'appui sur un bouton à l'aide de l'interrupteur ON/OFF .
Son d'alarme	Activer ou désactiver le son d'alarme lorsqu'une erreur se produit à l'aide de l'interrupteur ON/OFF .
Quantités de lots	Modifier les numéros de lots prédéfinis dans le menu rapide.
Statut des devises	Modifier les numéros de lots prédéfinis dans le menu rapide.

Préférences de comptage	Description du réglage
Langue	Sélectionner la langue de l'interface utilisateur.
Sélection de devises Multi Mix	Sélectionner 3 devises à utiliser en mode multidevise.
Format de l'heure	Sélectionner le format 12 ou 24 heures.
Heure et date	Menu permettant de saisir manuellement l'heure et la date. L'heure et la date actuelles sont affichées.
Conserver les réglages après redémarrage	Activé (ON): Les réglages utilisateur actuels seront conservés après le redémarrage. Désactivé (OFF): L'appareil démarre avec la détection automatique des devises, le mode de comptage Mix et la fonction Batch désactivée.
Arrondir ADD-Batch	Lorsque cette fonction et le mode ADD sont tous deux activés (ON), l'appareil ajoute uniquement au total les résultats des lots terminés. Si le nombre de lots n'est pas atteint, la machine ajuste automatiquement le total au multiple le plus proche du nombre de lots défini.
Dénominations CAL	Sélectionner la plage pour le mode calculatrice : 1–1000 ou 500–100 000.
Capacité du bac de rejet	Sélectionner la capacité maximale de : 20, 30, 40 ou 50 billets.
Réglages d'usine par défaut	Démarrer la procédure de réinitialisation. Après la réinitialisation, l'appareil revient aux réglages d'usine par défaut. Tous les réglages utilisateur sont effacés.

Versions	Description du réglage
Version du firmware	Indique la version du firmware installée.
Version des devises	Indique la version du logiciel de devises installée.
Version des devises	Indique la version du firmware Bluetooth installée.
Adresse MAC BT	Indique l'adresse MAC BT.

* L'impression peut être effectuée à l'aide de l'imprimante optionnelle Safescan TP-230. L'analyse des numéros de série peut ne pas être disponible pour toutes les devises.

Maintenance et entretien

Afin de maintenir votre appareil dans un état de fonctionnement optimal, il est important de nettoyer régulièrement les composants internes et les capteurs. La poussière et les saletés provenant des billets peuvent s'accumuler et affecter les performances des capteurs. En cas de bourrage papier, il peut être nécessaire d'ouvrir le panneau supérieur pour retirer les éléments coincés.

Important: Éteignez toujours la machine et débranchez le câble d'alimentation avant d'effectuer toute opération de maintenance ou de nettoyage.

Ouverture du panneau supérieur et du panneau arrière

Il peut être nécessaire, à l'occasion, d'ouvrir les panneaux supérieur et arrière pour effectuer un nettoyage ou retirer des éléments coincés.

Important:

- Éteignez toujours la machine et débranchez le câble d'alimentation avant d'ouvrir les panneaux.
- Le panneau arrière ne peut être retiré ou remis en place qu'après l'ouverture du panneau supérieur.

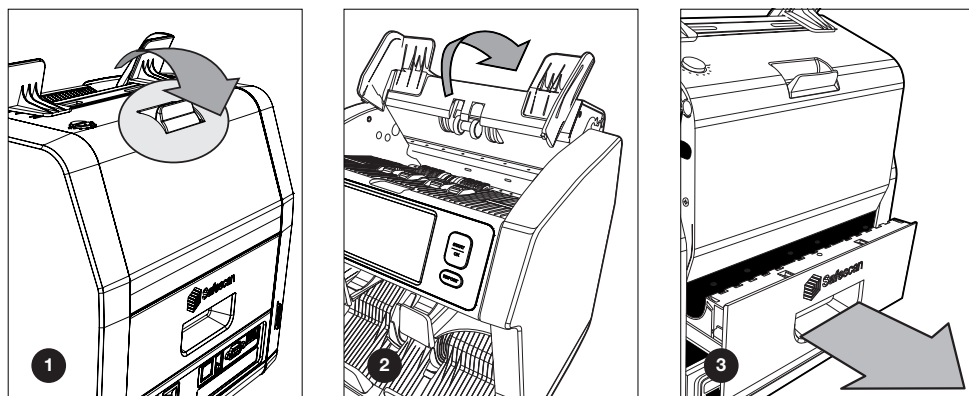

Programme de nettoyage

Afin de maintenir votre appareil en parfait état de fonctionnement, retirez la poussière des capteurs chaque semaine ou chaque mois, selon la fréquence d'utilisation de l'appareil. Utilisez la brosse sèche (fournie) ou un chiffon doux et non pelucheux pour nettoyer délicatement les capteurs. Pour un nettoyage plus approfondi, vous pouvez utiliser de l'air comprimé ou un aspirateur. Si vous utilisez un aspirateur, fixez toujours une brosse souple afin d'éviter d'endommager l'appareil. L'appareil affiche automatiquement un rappel de maintenance lorsque le nettoyage est nécessaire. Veillez à nettoyer l'appareil conformément aux recommandations afin de garantir des performances fiables.

Maintenance et entretien

Nettoyage de l'appareil et des capteurs

1. Utilisez les outils de nettoyage fournis (brosse et feuilles de nettoyage) pour entretenir votre Safescan 2985-SC ou 2995-SC.
 - A. Commencez par brosser délicatement les surfaces supérieure et inférieure de l'appareil afin d'éliminer toute la poussière visible.
 - B. Ensuite, utilisez le côté doux d'une feuille de nettoyage pour essuyer soigneusement toute poussière restante sur les surfaces supérieure et inférieure, les capteurs et les rouleaux d'entraînement.

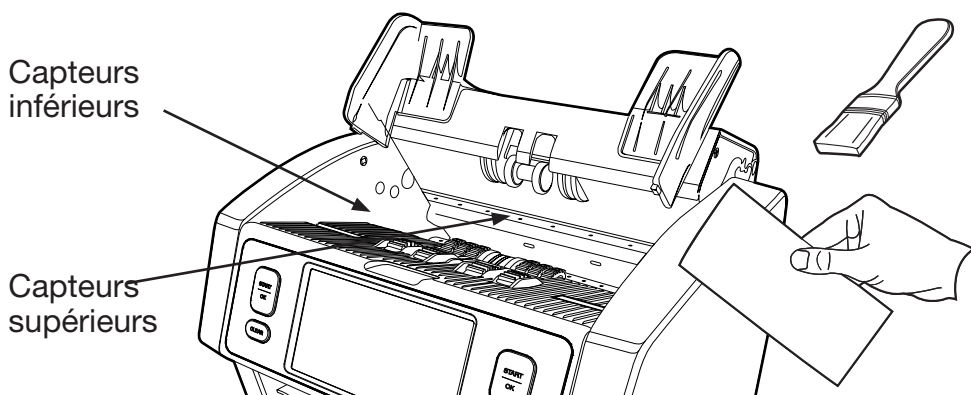

2. Retirez délicatement le panneau arrière complètement et nettoyez-le conformément aux instructions.

A. Nettoyez soigneusement l'intérieur de l'appareil afin d'éliminer toute poussière ou saleté restante.

B. Une fois le nettoyage terminé, refermez les panneaux dans l'ordre inverse : panneau arrière -> panneau supérieur.

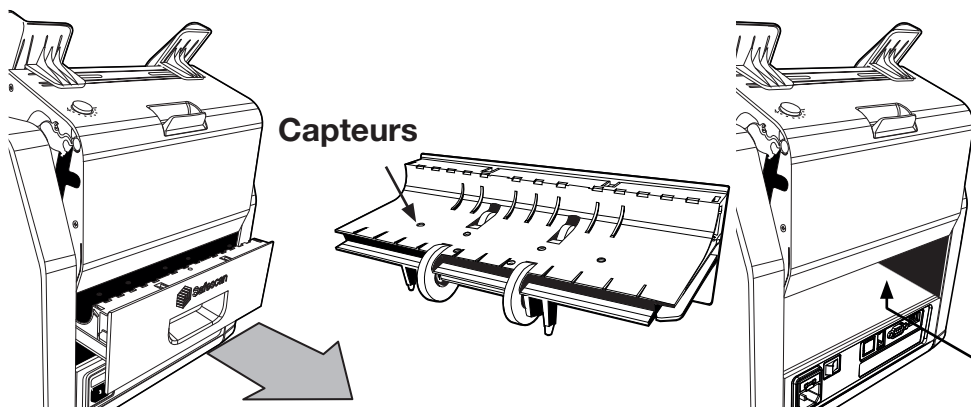

Réglage de l'écartement d'alimentation

Si vous constatez des erreurs de comptage telles que des doubles billets, des billets enchaînés ou des billets inclinés, ou si les billets ne s'alimentent pas correctement dans la machine, il peut être nécessaire de régler le bouton d'ajustement de la trémie.

Le bouton de la trémie est réglé en usine pour offrir des performances optimales. Toutefois, selon l'état ou le type des billets, un léger ajustement peut être nécessaire afin de garantir un fonctionnement fluide.

- Si les billets ne s'alimentent pas correctement, augmentez l'écartement correspondant à l'épaisseur des billets en tournant le bouton de réglage dans le sens des aiguilles d'une montre (+).
- Si des erreurs de comptage telles que des doubles billets ou des billets enchaînés se produisent fréquemment, réduisez l'écartement correspondant à l'épaisseur des billets en tournant le bouton de réglage dans le sens inverse des aiguilles d'une montre (-).

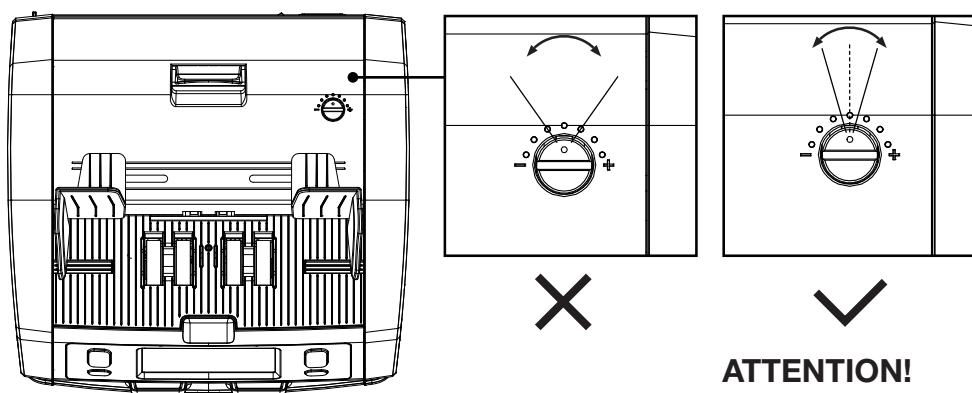

ATTENTION!

N'effectuez que de petits ajustements à la fois. Ajustez par point ou demi-point.

Utilisation en combinaison avec l'application Safescan

Les Safescan 2985-SC et 2995-SC peuvent être connectés à l'**application Safescan**. Cette application vous permet d'envoyer directement les résultats de comptage vers votre smartphone pour une consultation facile et un traitement ultérieur. Vous pouvez également exporter les résultats de comptage sous forme de fichiers CSV, ce qui facilite leur partage ou leur importation dans votre logiciel de comptabilité.

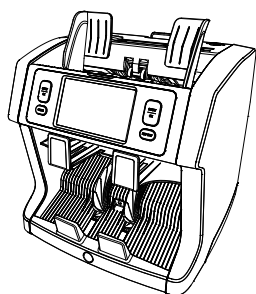
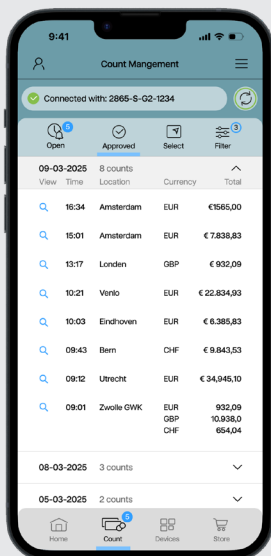
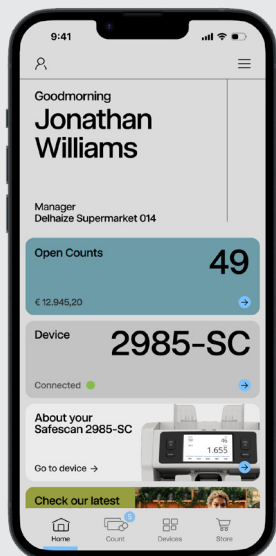

Scanner le code QR



Envoyer des fichiers CSV par e-mail

Utilisation en combinaison avec l'imprimante Safescan TP-230

Les Safescan 2985-SC et 2995-SC peuvent également être connectés à l'imprimante thermique optionnelle Safescan TP-230. Cela vous permet d'imprimer instantanément les résultats de comptage pour un archivage ou une documentation simplifiés.

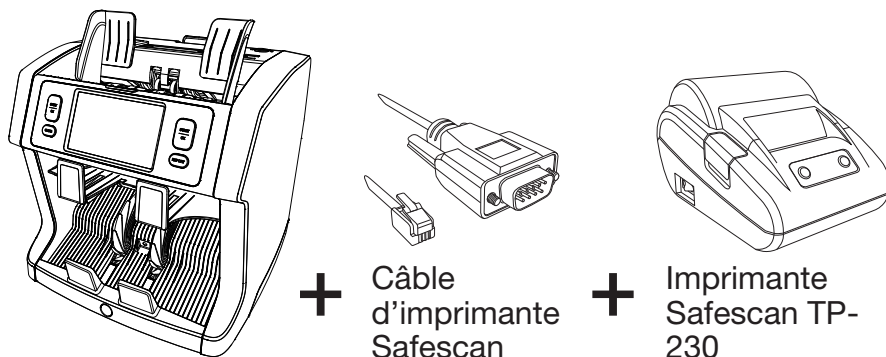

Utilisation en combinaison avec le logiciel Safescan Money Counting

Les Safescan 2985-SC et 2995-SC peuvent être utilisés conjointement avec le logiciel Safescan Money Counting Software. Vous pouvez télécharger le logiciel depuis www.safescan.com/downloads. Ce logiciel vous permet d'exporter les résultats de comptage et les informations relatives aux numéros de série des billets vers votre PC pour une consultation, un stockage et un traitement ultérieur facilités.

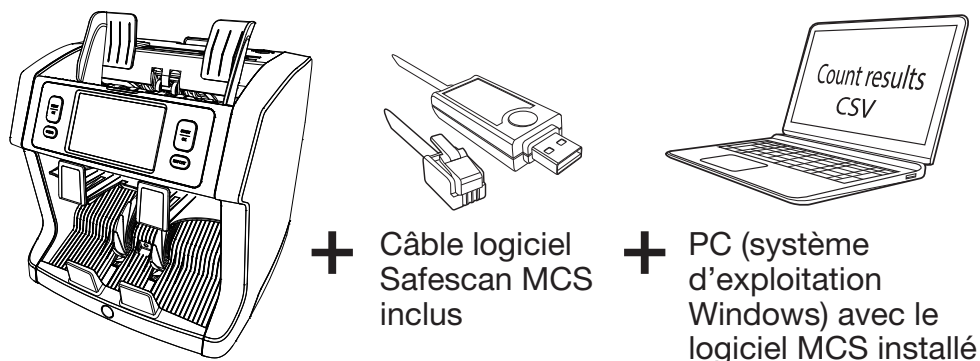

Mises à jour logicielles

Les banques centrales mettent régulièrement à jour leurs billets avec les dernières caractéristiques de sécurité afin de garder une longueur d'avance sur les contrefacteurs. L'équipe dédiée à la gestion des devises de Safescan veille à ce que vos Safescan 2985-SC et 2995-SC restent compatibles avec ces mises à jour, garantissant ainsi des performances fiables et continues.

Les Safescan 2985-SC et 2995-SC sont testés chaque année par les banques centrales afin de garantir la précision et la qualité de détection.

Pour vous assurer que votre machine est entièrement à jour, veuillez consulter l'application Safescan ou visiter notre site web à l'adresse www.safescan.com/downloads afin de vérifier la disponibilité des mises à jour pour votre appareil.

Mise à jour de l'appareil

Via l'application Safescan:

Ouvrez l'application Safescan et accédez au menu de l'appareil pour vérifier si une mise à jour est disponible. Si c'est le cas, téléchargez le paquet logiciel depuis le site web Safescan et suivez les instructions fournies pour terminer la procédure de mise à jour.

Vérification manuelle:

1. Vérifiez la version actuelle du logiciel sur votre machine. Ouvrez le menu rapide, appuyez sur **[MENU]**, puis sélectionnez « Versions » pour afficher les versions actuelles du logiciel et du firmware.
2. Rendez-vous sur www.safescan.com/downloads.
3. Sélectionnez les informations du produit (« catégorie, produit et numéro de pièce ») afin de trouver la dernière version logicielle disponible.
4. Comparez les numéros de version et les détails pour déterminer si une mise à jour est nécessaire.
5. Si une mise à jour logicielle est requise, téléchargez le paquet logiciel et suivez les instructions fournies pour terminer la procédure de mise à jour.

Spécifications techniques

Devises prises en charge:	Packs de devises régionales disponibles en ligne. Veuillez visiter www.safescan.com pour connaître la disponibilité la plus récente.
Modes de comptage:	<p>Fit (Comptage de valeur avec fonction de contrôle de l'état des billets)</p> <p>Mix (Comptage de valeur pour devises triées et non triées)</p> <p>Sort (Comptage de valeur avec tri par dénomination ou comptage par feuilles avec tri par taille et détection : Aucune, UV, MG ou UV + MG)</p> <p>Face (Tri des billets par face)</p> <p>Orient (Tri des billets par orientation)</p> <p>V-sort (Tri des billets par version de dénomination : ancienne / nouvelle)</p> <p>V-mix (Comptage des billets en lots d'une valeur prédéfinie)</p> <p>Count (Comptage par feuilles, avec réglages de détection : Désactivé, UV, MG ou UV + MG)</p>
Analyse des numéros de série:	Oui
Fonction de tri Fitness 2985-SC:	2985-SC: No, 2995-SC: Oui
Vitesse de comptage:	800, 1000 et 1 200 billets/minute
Détection des caractéristiques des billets:	UV, MG, MT, IR, Image, taille 3D, épaisseur, qualité du papier

Plage de dimensions des billets:	50 x 110 mm ~ 90 x 180 mm
Capacité de la trémie:	500 billets
Capacité de l'empileur:	220 billets
Alimentation:	AC 100-240V / 50-60Hz.
Consommation électrique:	60W maximum
Dimensions:	(W x D x H) 259 x 254 x 255 mm
Poids:	9.2 kg
Température de fonctionnement:	15-35 °C / 59-95 °F.

Support technique

Si vous rencontrez des problèmes ou avez des questions concernant votre appareil Safescan, veuillez d'abord consulter notre centre d'assistance en ligne : support.safescan.com. Sélectionnez « Compteurs de billets » pour accéder à des articles utiles, des FAQ et des guides de dépannage.

Si vous avez besoin d'une assistance supplémentaire, notre équipe d'assistance se tient à votre disposition par téléphone ou par e-mail pendant les heures de bureau (fuseau horaire GMT +1). Visitez www.safescan.com pour obtenir les coordonnées de contact.

Lorsque vous contactez notre centre d'assistance, veuillez préparer les informations suivantes:

- Numéro de modèle
- Numéro de série (voir l'étiquette du produit située sous l'appareil)
- Numéro de version du logiciel (affiché au démarrage de l'appareil)
- Date d'achat

Numéro de série



Numéro de version du logiciel

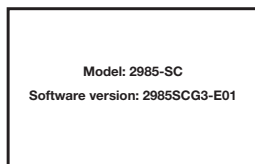

Garantie de 3 ans

Procédure de garantie: www.safescan.com

CE Ce produit est conforme aux exigences essentielles et aux autres dispositions pertinentes des directives européennes applicables. La Déclaration de conformité (DoC) est disponible sur www.safescan.com.



Déposez l'appareil dans un centre de recyclage si vous souhaitez vous en débarrasser. Ne jetez jamais d'appareils électroniques avec les déchets ménagers.

Safescan® est une marque déposée de Solid Control Holding B.V. Aucune partie de ce manuel ne peut être reproduite, sous quelque forme que ce soit, par impression, copie ou tout autre moyen, sans l'autorisation écrite préalable de Solid Control Holding B.V. Solid Control Holding B.V. se réserve tous les droits de propriété intellectuelle et industrielle, y compris, sans s'y limiter, les droits de brevet, de marque, de conception, de fabrication, de reproduction, d'utilisation et de vente. Toutes les informations contenues dans ce manuel sont susceptibles d'être modifiées sans préavis. Solid Control Holding B.V. ne peut être tenue responsable, de quelque manière que ce soit, des informations fournies dans ce manuel. 20261